

碎纸机系列

S8415碎纸机使用手册

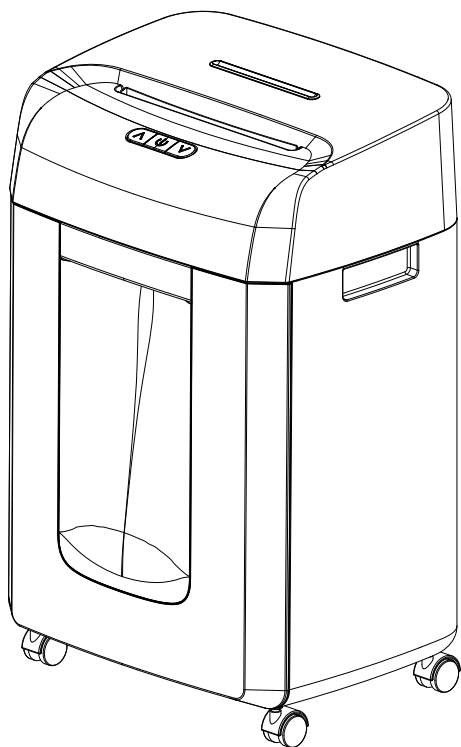

bonsaii 盆景

感谢阁下购买本产品，在此向您表示衷心的感谢和美好的祝福!在今后的岁月里，我们也将一如既往的给您提供优质的商品，加强提高售前、售后服务体系，确保为您提供更优质、更时尚、更潮流的商品和服务。

目录

产品结构介绍	1
注意事项	2
符号信息	3
产品参数	4
装箱清单	5
碎纸机回收	5
操作指南	6
连续工作时间说明	6
功能说明	7-8
操作方法	9
操作说明	10
保养方法	11
常见故障及排除	12
合格证	
保修资料	

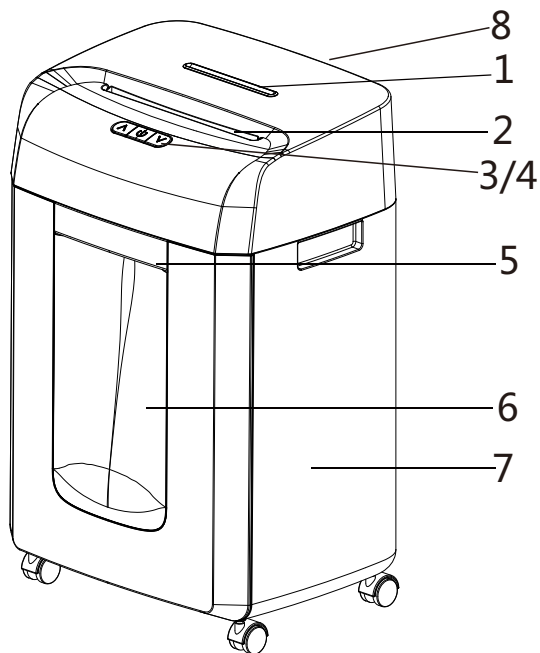

碎纸机

1)CD入口

2)入纸口

3)按键

4)指示灯

5)提手

6)透明窗

7)纸屑桶

8)主电源开关

注意事项

警告

1. 请将本机放置在平稳的地方，请注意不要翻倒。
 - ※ 以免机器摔伤出现故障而不能正常使用
2. 危险，切勿以任何方式自动分解、改造、修理机器。
 - ※ 以免造成触电或意外受伤
3. 危险，切勿湿手操作电源插头。
 - ※ 以免造成触电或意外受伤
4. 移动机器或在一段时间不使用该机器时，请拔下插头切断电源。
 - ※ 以免引起火灾或触电
5. 请勿向机器泼水。
 - ※ 以免引起火灾或触电
6. 危险，请勿损伤或加工电源线，勿在电线上放置重物。
 - ※ 以免引起火灾或触电
7. 万一发生冒烟或有异臭等异常情况时，请立即切断电源，中止使用。
 - ※ 以免引起火灾或触电
8. 若机器本体或电源线有任何破损，请勿使用。
 - ※ 以免引起火灾或触电
9. 仅可在220V交流电源上使用设备。
10. 交流电源插座应当装在设备的附近，而且应当便于触及到。
11. 交流电源插座和延展电线不可过荷。
 - ※ 以免过荷引起火灾或触电
12. 交流电源插头要完全插入交流电源插座中。
 - ※ 以免插头脱落引起的火花导致火灾或触电
13. 连接电缆或移动设备之前请先拔下电源插头。
 - ※ 以免损坏交流电源线导致火灾或触电

符号信息



警告！



使用时小心手指！



特别注意 男士慎防领带卷入！



特别注意 女士慎防长发卷入！



特别注意 禁止儿童使用！



单次最大碎纸量12张70gA4纸



碎纸效果 2×15mm

产品参数

碎纸速度	1.8m/min	工作电压	220VAC/50Hz
碎纸效果	2x15mm	工作功率	400W
最大碎纸量	12张	碎纸方式	粒状
连续工作时间	60分钟	碎纸宽度	A4宽幅
机器尺寸 (mm)	360 × 280 × 567	保密等级	5
可碎介质	订书针/信用卡/纸	容量 (L)	23
建议机器休息时间	30-60min	噪音 (dB)	58
机器恢复工作时间	10min	重量 (kg)	11

装箱清单

序号	1	2
名称	碎纸机	使用说明书
数量	1	1

碎纸机回收



请务必将废旧的电子产品及包装材料送到专门的回收点，这样可以避免废弃物处理不受控制并帮助材料的回收。

操作指南

开机：

将电源线插入220VAC/50Hz电源，指示灯亮常亮蓝灯，机器进入待机工作状态。如果灯不亮，请参考说明书中的故障排除方法。

工作：

本机以12张70克/A4纸张为准，大于A4纸时，请将折成可以进入入纸口的宽度；碎纸时不要超过机器额定的碎纸要求，请勿将过塑胶片、覆膜文件（如：快递文件袋）、带有薄铁皮的纸张文件放入机器，以免影响正常碎纸。

备注：为了确保品质，我们的机器在生产过程中都会经过全部检验，测试后，刀具上会留有少量的残余纸屑，运输过程中，纸屑会掉到纸屑桶里，如您购买后打开机器，发现纸屑桶有少量的纸屑，请您谅解。

连续工作时间说明





连续工作时间说明：额定碎纸量的情况下，机器在正常使用环境中额定碎纸状态至机器过热保护，暂停工作时，累计的工作时间；当达到规定的连续工作时间后，必须关掉机器建议待其自然冷却大约30-60分钟。

功能说明

电源指示灯

电源键可控制机器电源通断，当触动此按钮时，机器停止一切功能，指示灯不亮，为了大家的安全，建议你在不使用的情况下，拔掉电源线。

当电源指示灯亮时，有以下四种情况：

-  蓝灯长亮：机器进入待机工作状态。
-  蓝灯闪烁：纸屑桶门打开。
-  红灯长亮：机器过热。
-  红灯闪烁：机器过载。

正转

当机器正转时，放入1-12张纸，触动光控，机器自动开始工作，纸张离开刀片后，延长2-5秒时间，机器停止工作，完成自动过程，进入下一次碎纸。

反转

当机器反转时，机器反向转动，当遇到堵载灯亮，发现碎文件错误时，均可以使用此键把纸退出来，同时拿出纸张，机器完成反转功能。

过热：

碎纸时，机器长时间工作，马达会超过预定的温度，此时电源键红灯长亮，机器进入待机保护状态，待灯不亮时，机器休息30-60分钟后恢复工作状态，可继续碎纸。

功能说明

过载：



碎纸时，若纸张过量或意外堵纸时，红灯闪烁，机器进行自动退纸后停止工作，需减少碎纸张数后再重新放入。

纸屑桶清理：

当纸屑桶的纸屑快要满的时候，应停止工作，拉出纸屑桶，清理完纸屑，把垃圾桶归位后，机器可以继续使用。不定期或及时清理纸屑桶纸屑，是有效延长机器碎纸寿命的一种体现。

操作方法

1、连接电源

连接电源，将机器背部开关按至“”，电源灯亮“”，机器进入待机状态。

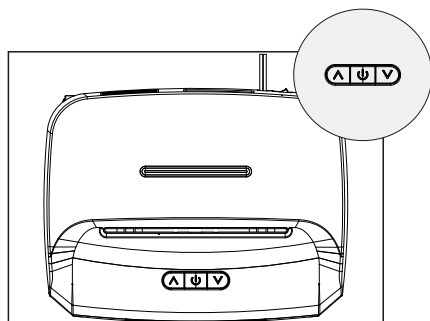

2、入纸

将70g/m² A4纸张垂直放入入纸口，碎纸时不可超出单次最大碎纸量（12张）。

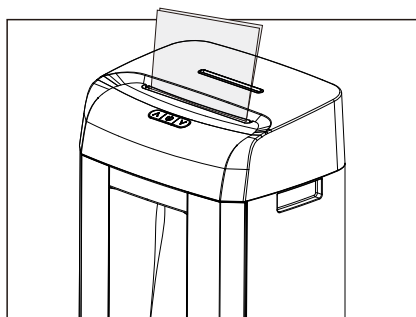

操作说明

3、纸屑清理

纸屑桶纸满后，停止工作，抽出垃圾桶，清理完纸屑将垃圾桶归位后，机器可以继续使用。



4、关闭电源

完成碎纸工作后，关闭电源开关。

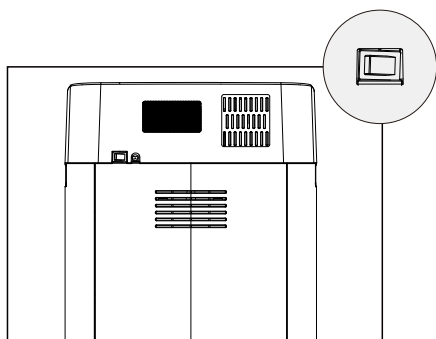

保养方法

- 1) 由于碎纸机的刀具精密、锐利，因此在日常使用时应注意勿将衣角、领带、头发等卷入进纸口以免造成意外损伤。
- 2) 当碎纸桶的纸满后应及时进行清除，以免影响机器正常工作。
- 3) 请勿放入碎布料、塑料、硬金属等。
- 4) 为了延长机器寿命，每次碎纸量应低于机器规定的最大碎纸量为宜。
- 5) 在清洁机器外壳时应先切断电源，用软布沾上清洁剂或软性肥皂水轻擦，切勿让溶液进入机器内部，不可使用漂白粉，汽油或稀液刷洗。
- 6) 请勿让锋利物碰到外壳，以免影响机器美观。

常见故障及排除

故障现象	故障原因分析	故障排除方法
机器不工作	电源插头未接好电源	插好电源插头
	纸屑桶未推入预定位置	推入纸屑桶
	供电电压过低或无电源	关闭电源开关,待电压恢复正常后,再操作机器
	机器因长时间连续工作电机过热进入保护状态	等待机器自然冷却
	纸张太透明	附加一张不透明纸或将透明纸多次折叠
	过载负荷未解除或电源线损坏	手动退纸,适当减少碎纸张数,重新放入碎纸口 请找参数相同的电源线替换,如没有,请联系客服人员
机器堵转	卡纸	选择“反转”按钮将过量纸退出
机器转动不停	进纸口中央有纸屑和其他异物	清除干净
机器噪音大	地板中空或机器未放平稳	调整机器位置

如以上操作无法解决您的问题,请及时联系我们的客服人员 400-881-2344

bonsaii 盆景

亲爱的用户：

感谢您购买本公司的产品，为确保用户利益，凡购买本公司的用户，如果产品因质量问题发生故障，可以凭保修卡与本公司联系。

保修须知：

- 1) 我司执行国家三包政策；
- 2) 自用户购买之日起一年内，在正常使用的情况下故障时，本公司根据保障情况提供免费保修、零部件更换等服务；
- 3) 保修卡是本公司向客户提供售后服务的凭证，此卡须详细填写下列信息，并加盖公章后方为生效；
- 4) 有以下情况发生，不属于免费保修范围。按公司标准，有偿维修
 - A 超过保修有效期限的
 - B 未按产品使用说明书的要求使用、维护或保管不当造成损坏的
 - C 未经许可私自拆修产品
 - D 因不可抗力造成的机器故障或损伤

本卡随商品一同发放，一机一卡，为保证您能充分享有本公司提供的免费保修服务之权利，请妥善保存此卡，遗失不补。

合格证



经销商签章处

检测员： _____

用户资料

销售商资料

维修资料

名称: _____ 名称: _____ 故障现象: _____

地址: _____ 地址: _____ 维修结果: _____

联系电话: _____ 联系电话: _____ 维修人签字: _____

售机日期: _____ 用户签字: _____

维修资料

维修资料

维修资料

故障现象: _____ 故障现象: _____ 故障现象: _____

维修结果: _____ 维修结果: _____ 维修结果: _____

维修人签字: _____ 维修人签字: _____ 维修人签字: _____

用户签字: _____ 用户签字: _____ 用户签字: _____



碎纸机请认准盆景品牌

www.bonsaii.com



东莞市邦泽电子有限公司

制造商：东莞市邦泽电子有限公司

地址：广东省东莞市厚街镇三屯社区伦品涌工业区12号之一

www.bonsaii.com 0769-81632008